

Solución de iluminación solar flexible para emplazamientos remotos y sin infraestructura



VENTAJAS CLAVE

- > **100% desconectado de la red, sin limitaciones de infraestructura**
- > **Arquitectura separada de torre solar y luminaria para una instalación independiente y una integración flexible en aplicaciones off-grid y con espacio limitado.**
- > **Iluminación LED homogénea y dirigida para una visibilidad óptima**
- > **Paneles solares verticales de alto rendimiento para una captura de energía óptima**
- > **Implementación rápida *plug and play***
- > **Compatible con sensores PIR para un uso óptimo de la energía**

ALTARA MODULE proporciona iluminación fiable sin necesidad de infraestructura eléctrica, abriendo nuevas posibilidades para aplicaciones rurales y off-grid, como paradas de autobús, quioscos, aparcamientos para bicicletas, marquesinas solares, pequeños pasos subterráneos y ubicaciones con espacio limitado.

Totalmente autónoma, ofrece iluminación limpia y dirigida donde la infraestructura convencional es compleja o costosa, contribuyendo al desarrollo de espacios públicos sostenibles.

Su arquitectura desacoplada combina una torre solar de alta eficiencia con una luminaria LED instalada a distancia, lo que ofrece una flexibilidad total en cuanto a disposición e integración arquitectónica. Equipada con cuatro paneles solares verticales de alta eficiencia, la torre optimiza la captura de energía y puede colocarse para maximizar la exposición solar independientemente de la zona de iluminación.

La compatibilidad con un sensor PIR mejora aún más la eficiencia energética, al activar la luz solo cuando se detecta presencia.

Diseñada para proporcionar una iluminación precisa y eficiente, ALTARA MODULE mejora la visibilidad y la seguridad, al tiempo que posibilita una iluminación de larga duración y bajo impacto en lugares donde no pueden instalarse soluciones convencionales.



ASPECTOS DESTACADOS



Los paneles solares verticales de alta eficiencia garantizan una captación de energía constante, incluso en entornos densos o parcialmente en penumbra.

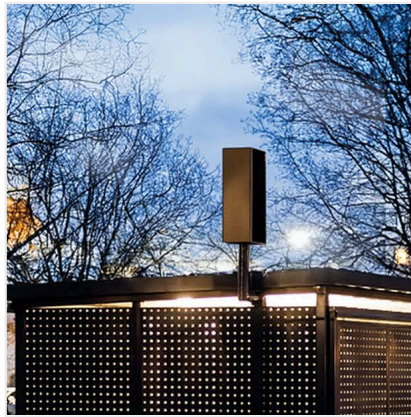

Arquitectura desacoplada para una colocación flexible de torre solar y luminaria en aplicaciones off-grid.



ALTARA MODULE mejora la visibilidad y la seguridad en emplazamientos remotos y sin infraestructura.

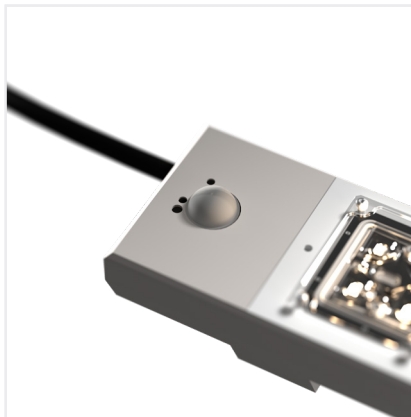

La compatibilidad con un sensor PIR optimiza el consumo de energía, al activar la iluminación solo cuando es necesaria.



Los conectores codificados sin herramientas garantizan una instalación rápida, fiable y sin errores.



La electrónica totalmente integrada simplifica la instalación y agiliza la puesta en marcha del proyecto.

La fuente luminosa separada de ALTARA MODULE ofrece a diseñadores e ingenieros plena libertad espacial. La luminaria puede colocarse de forma óptima donde se necesite iluminación, no donde haya energía disponible.



La torre solar ALTARA puede instalarse encima o al lado de la zona que se desee iluminar, lo que permite aprovechar al máximo el espacio disponible, maximizar la exposición solar y simplificar la instalación.

Los paneles solares verticales maximizan la captación de energía, incluso con luz difusa, al tiempo que evitan la acumulación de nieve y suciedad para un rendimiento fiable en cualquier circunstancia.

La batería integrada de alta capacidad proporciona un sistema inteligente de gestión de la energía.

CONFIGURACIÓN DEL PRODUCTO

PRODUCTO	OBTENCIÓN DE ENERGÍA	ALMACENAMIENTO DE ENERGÍA	LUMINARIA
ALTARA MODULE	112 Wp	Batería LiFePO4 de 537 Wh	2 módulos de 12 LED

DIMENSIONES Y MONTAJE

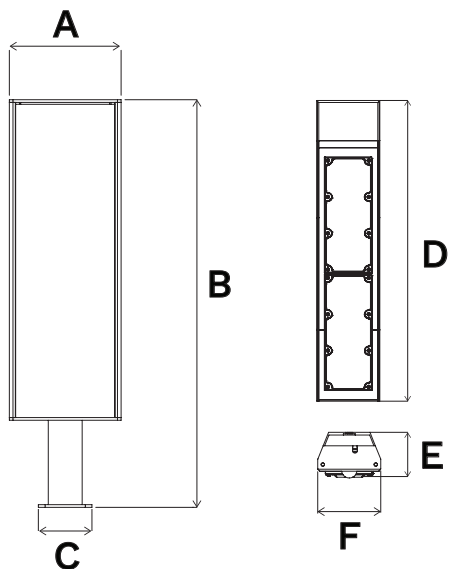

	A (mm pulgadas)	B (mm pulgadas)	C (mm pulgadas)	D (mm pulgadas)	E (mm pulgadas)	F (mm pulgadas)
ALTARA MODULE	250 9,8	1102 43,4	120 4,7	448,5 17,6	67 2,6	94 3,7

TORRE SOLAR ALTARA MONTAJE EN SUPERFICIE (4 tornillos M8)

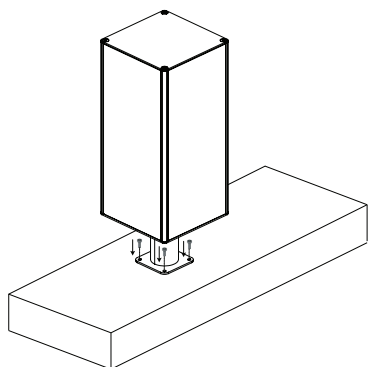

ALTARA MODULE MONTAJE EN SUPERFICIE (2 tornillos M6)

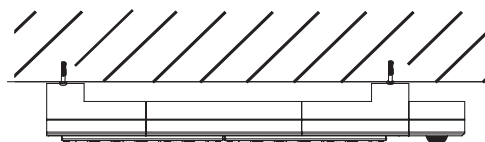

CONEXIÓN SIN HERRAMIENTAS CONECTORES POKE-YOKE

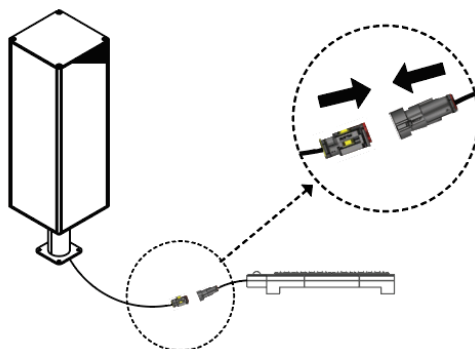

CARACTERÍSTICAS

GENERALES

Marcado CE	Sí
Clase eléctrica	Clase III UE

MATERIALES

Carcasa	Polycarbonato
Resistencia a los impactos	IK 06

PANELES SOLARES

Acabado	Efecto hierro brillante oscuro Tiger 29/70787
Tecnología	Células de silicio monocristalino
Cantidad de células solares	44 células
Bastidor	Aleación de aluminio anodizado
Vidrio	Vidrio templado de 3,2 mm (0,13 in)
Potencia	28 Wp (x4)
Vida útil prevista	25 años

BATERÍA

Tecnología	LiFePO4
Tensión	12,8 V
Capacidad	537 Wh (42 Ah)
Temperatura de funcionamiento	-20 °C a 60 °C -4 °F a 140 °F
Autonomía	3 a 5 días
Grado de hermeticidad	IPX8
Vida útil prevista	>10 años

MÓDULO LED

Óptica/Protector	PC
Grado de hermeticidad	IP 65
Temperatura de color de los LED	2200 K (blanco cálido 722) 2700 K (blanco cálido 727) 3000 K (blanco cálido 730) 4000 K (blanco neutro 740)
Índice de reproducción cromática (CRI)	>70
Vida útil de los LED a Tq 25 °C	>100.000 h

CONTROL

Sensor infrarrojo pasivo (PIR)	Sí
--------------------------------	----

RENDIMIENTO

Número de LED	Paquete lumínico de la luminaria (lm)								Consumo de potencia (W)		Eficiencia de la luminaria (lm/W)
	Blanco cálido WW 722		Blanco cálido WW 727		Blanco cálido WW 730		Blanco neutro NW 740				
	Mín.	Máx.	Mín.	Máx.	Mín.	Máx.	Mín.	Máx.	Mín.	Máx.	
24	400	3300	500	3600	500	3700	500	3900	3	23	191

ILUMINACIÓN ADAPTATIVA

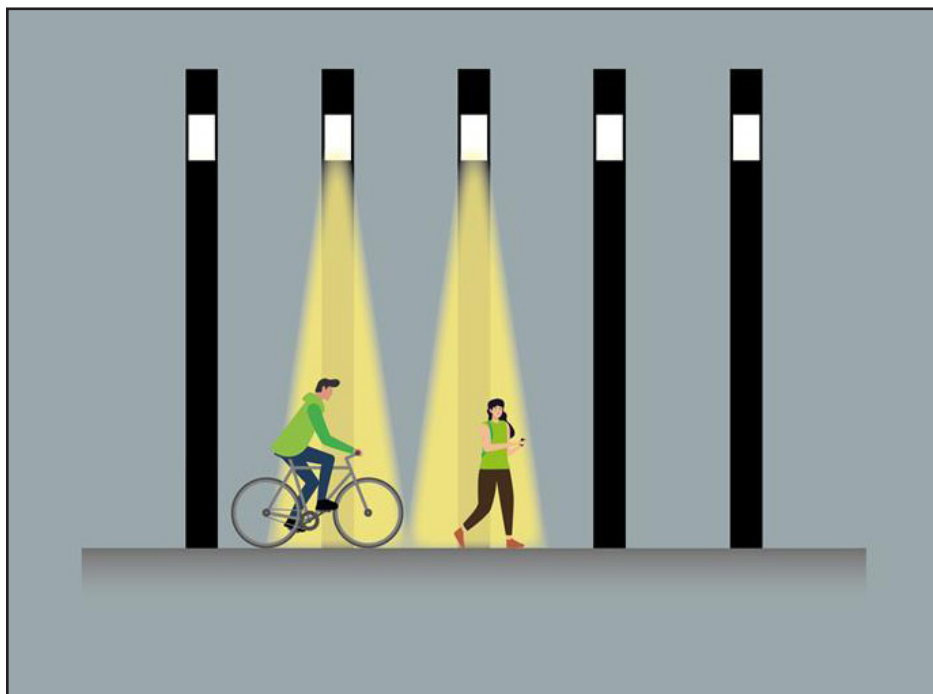

Gracias a la tecnología de sensores, las funciones de iluminación adaptativa contribuyen significativamente a la conservación de las especies, al reducir activamente la contaminación lumínica. La luminaria funciona a plena intensidad solo cuando se necesita, garantizando así una visibilidad y seguridad óptimas.

PERFILES DE REGULACIÓN ESTÁNDAR*

V3: toda la noche al 100%

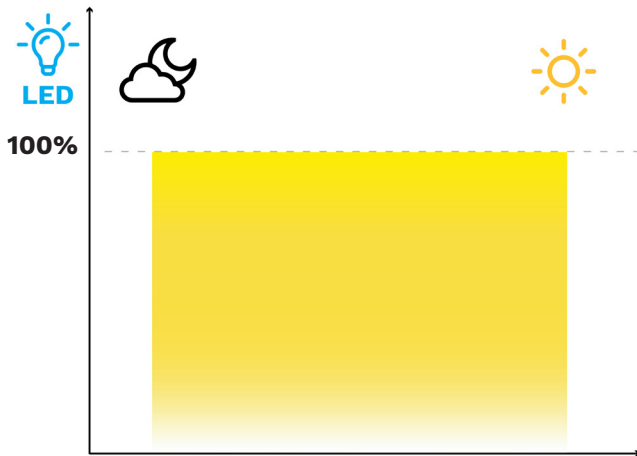

V4: regulación nocturna al 40%

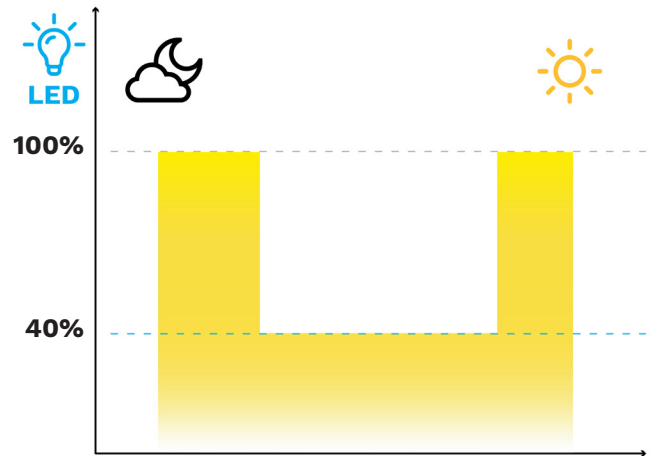

V5: apagado parcial

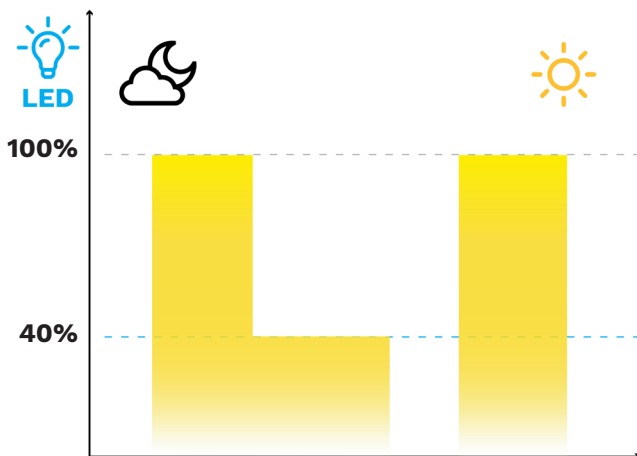

Luz bajo demanda (sensor)

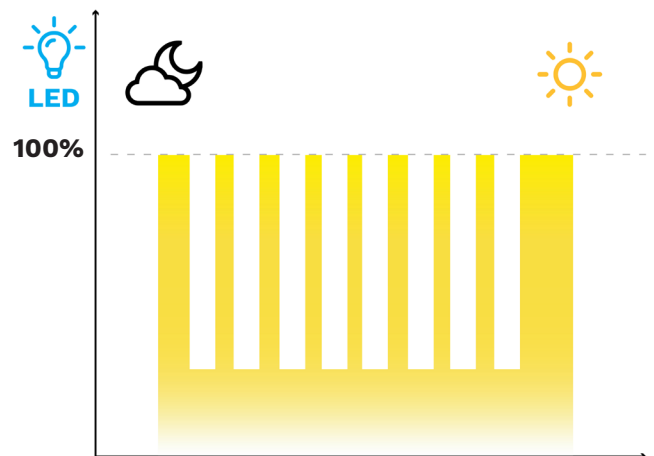

*Perfiles de regulación personalizados disponibles como opción.

DISTRIBUCIONES FOTOMÉTRICAS

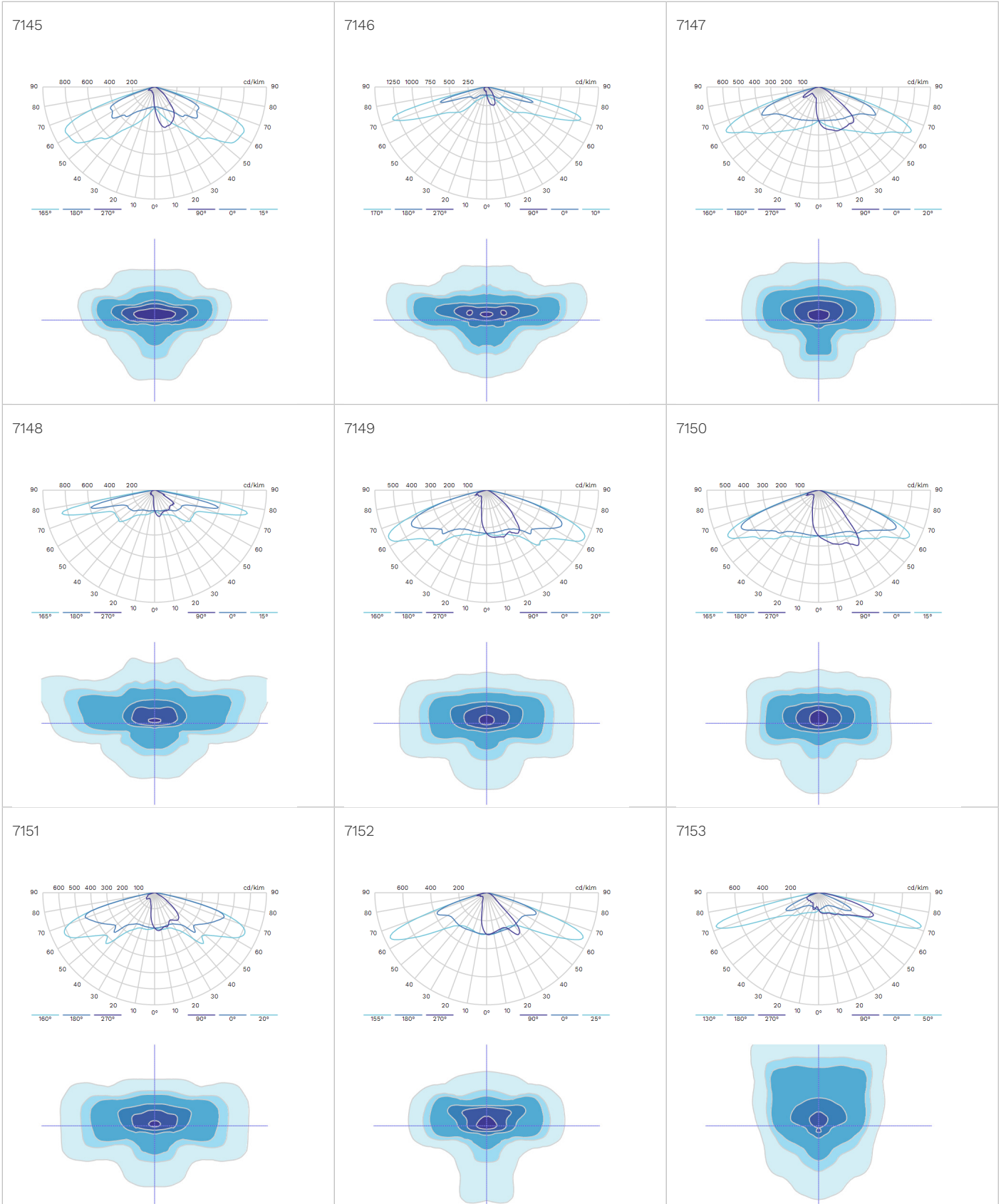

7154

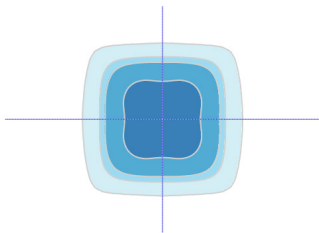
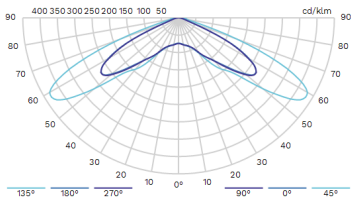

7155

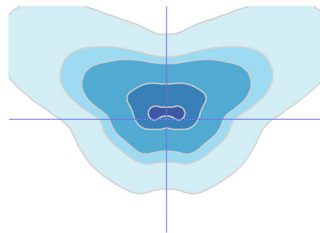
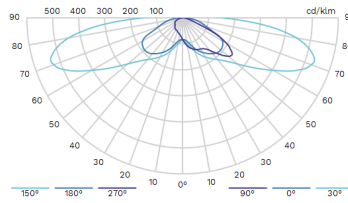

7156

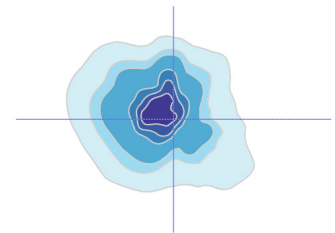
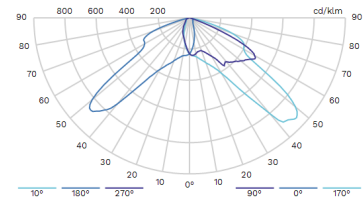

7157

